



l'essenza del relax  
divani e letti made in Italy

Anth~~ea~~ea



## L'essenza del relax

Nel tempo abbiamo saputo rinnovarci ed evolverci, mantenendo un forte legame con la tradizione artigiana e lasciando ampio spazio ai nuovi progetti e alle tecniche di realizzazione più attuali richieste dal mercato contemporaneo, dall'evoluzione del gusto e dell'interpretazione sia degli spazi living che notte.

Partendo da materiali e componenti di prima scelta come legno, imbottiture, accessori e rivestimenti esterni in tessuto e pelle. Sviluppiamo e produciamo collezioni d'arredo imbottite: divani, divani-letto, componibili, poltrone, complementi e letti, tutti con un elevato standard qualitativo e un'impronta inconfondibile di design che rendono ogni pezzo un'emozione da vivere.

## Divani e composizioni

Mid_	p. 38-39
Milthon_	p. 36-37
Modric_	p. 22-25
Nadal_	p. 04-09
Nole_	p. 18-21
Novak_	p. 32-33
Prince_	p. 28-29
Quinn_	p. 30-31
Roger_	p. 26-27
Round_	p. 16-17
Sinner_	p. 14-15
Soft_	p. 10-13
Tender_	p. 34-35

## Poltrone e poltroncine

Belen_	p. 40-41
Camilla_	p. 46-47
Marlene_	p. 48-51
Rebel_	p. 42-43
Vintage_	p. 44-45

## Tavolini

Dam_	p. 52
Flin_	p. 53
Meg_	p. 52
Thin_	p. 53
Tris_	p. 53

Dati tecnici p. 75-83

## Letti

Aurora_	p. 74
Celine_	p. 68-71
Dream_	p. 58-59
Giselle_	p. 56-57
Light_	p. 54-55
Iris_	p. 66-67
Mito_	p. 60-61
Square_	p. 64-65
Twit_	p. 62-63
Venere_	p. 72-73





Nadal  
| SCS |





# Nadal

Elementi imbottiti con struttura in legno massello rivestita in poliuretano espanso. I cuscini della seduta sono in espanso indeformabile e gli schienali sono in piuma. Il rivestimento può essere in tessuto completamente sfoderabile o in pelle. Disponibile con piede angolare o con basamento in acciaio.





Nadal  
Nadal





Soft  
Soft





Soft  
Soft



Elementi imbottiti con struttura in legno massello rivestita in poliuretano espanso e fodere in piuma. Il rivestimento può essere in tessuto completamente sfoderabile o in pelle.





# Sinner

Elementi imbottiti con struttura in legno massello rivestita in poliuretano espanso e fibra di cotone. Il molleggio della seduta è costituito da cinghie intrecciate. I cuscini della seduta sono in poliuretano espanso indeformabile a quote differenziate, rivestiti in fibra e fodera di cotone, gli schienali sono in piuma. Il rivestimento può essere in tessuto completamente sfoderabile o in pelle.



# Round BONUQ

Elementi imbottiti con struttura in legno massello rivestita in poliuretano espanso e fibra di cotone. Il cuscino della seduta è in piuma con inserto in poliuretano espanso e fodera di cotone. I cuscini laterali appoggiati ai braccioli sono in piuma. Il rivestimento è in versione non sfoderabile.





# Nole

Elementi imbottiti con struttura in legno massello rivestita in poliuretano espanso. Il molleggio della seduta è costituito da cinghie intrecciate. I cuscini della seduta sono in piuma con inserto in poliuretano espanso indeformabile. Doppio schienale: il primo in poliuretano espanso per un maggiore sostegno e il secondo in piuma per un comfort avvolgente. Il rivestimento può essere in tessuto completamente sfoderabile o in pelle.





Nole  
NOLE





Modric  
Modric





# Modric

Elementi imbottiti con struttura in legno massello rivestita in poliuretano espanso. I cuscini della seduta sono in piuma con inserto in poliuretano espanso. Schienali in piuma. Il rivestimento può essere in tessuto completamente sfoderabile o in pelle.





# Roger BOOOL

Elementi imbottiti con struttura in legno massello rivestita in poliuretano espanso. Il molleggio della seduta è costituito da cinghie intrecciate. I cuscini della seduta sono in piuma con inserto in poliuretano espanso indeformabile. "Schienali arredo" 60x60 con fascia in piuma.

Il rivestimento può essere in tessuto completamente sfoderabile o in pelle.





Elementi imbottiti con struttura in legno massello rivestita in poliuretano espanso. Il molleggio della seduta è costituito da cinghie intrecciate. I cuscini della seduta sono in poliuretano espanso indeformabile con fodera in piuma. Schienali in piuma. Il rivestimento può essere in tessuto completamente sfoderabile o in pelle.

Prince  
BRUCE



# Quinn

Elementi con struttura in legno e imbottitura in poliuretano espanso rivestito in tessuto protettivo accoppiato.

I cuscini della seduta sono in piuma con inserto in poliuretano, mentre i cuscini dello schienale sono in piuma.

Corredato di cuscinetti 40x40 cm e 60x60 cm in piuma.

Il rivestimento può essere in tessuto completamente sfoderabile o in pelle.





# Novak

Elementi imbottiti con struttura in legno massello rivestita in poliuretano espanso. I cuscini della seduta sono in piuma con inserto in espanso indeformabile e gli schienali sono in piuma. Il rivestimento può essere in tessuto completamente sfoderabile o in pelle.





# Tender

Elementi imbottiti con struttura in legno massello rivestita in poliuretano espanso. Il molleggio della seduta è costituito da cinghie intrecciate. I cuscini della seduta e dello schienale sono in poliuretano espanso indeformabile a quote differenziate, rivestiti in fibra e fodera di cotone. Il rivestimento può essere in tessuto completamente sfoderabile o in pelle.





# Milthon

Elementi imbottiti con struttura in legno massello rivestita in poliuretano espanso e fibra di cotone. Il molleggio della seduta è costituito da cinghie intrecciate. I cuscini della seduta e dello schienale sono in poliuretano espanso indeformabile a quote differenziate, rivestiti in fibra e fodera di cotone. Il rivestimento può essere in tessuto completamente sfoderabile o in pelle.





# Mid W19

Elementi imbottiti con struttura in legno massello rivestita in poliuretano espanso. Il molleggio della seduta è costituito da cinghie intrecciate. I cuscini della seduta sono in piuma con inserto in poliuretano espanso indeformabile. Schienali avvolgenti in piuma. Il rivestimento può essere in pelle con impunture realizzate interamente a mano o in tessuto completamente sfoderabile.





# Belen

BEJEU

Elemento imbottito con struttura in legno massello.  
Lo schienale curvato è rivestito in poliuretano  
espanso indeformabile e la seduta in piuma con  
inserto in poliuretano.  
Disponibile solo con rivestimento non sfoderabile.





# Rebel

BEPER

Elemento imbottito con struttura in legno massello rivestito in poliuretano espanso. Il molleggio della seduta è costituito da cinghie intrecciate. La seduta e lo schienale sono in poliuretano espanso indeformabile. Disponibile solo con rivestimento non sfoderabile.





# Vintage

Elemento imbottito con  
struttura in legno massello  
rivestito in poliuretano espanso.  
Il molleggio della seduta è  
costituito da cinghie intrecciate.  
La seduta e lo schienale sono  
in poliuretano espanso  
indeformabile.  
Disponibile solo con  
rivestimento non sfoderabile.





# Camilla

CSWISS

Elemento imbottito con struttura in legno massello rivestito in poliuretano espanso. Il molleggio della seduta è costituito da cinghie intrecciate. La seduta e lo schienale sono in poliuretano espanso indeformabile. Disponibile solo con rivestimento non sfoderabile.





# Marlene

WISQUE





# Marlene

WISYENE



Sedute imbottite con struttura in legno massello e schienale curvato.  
Lo schienale e la seduta sono rivestiti in poliuretano espanso. Basamento in faggio tornito.  
Disponibile solo con rivestimento non sfoderabile.





Tavolini

**Dam** Ø 80 H.32 cm



**Tris**  
 Ø 50 H.56 cm  
 Ø 60 H.43 cm  
 Ø 80 H.73 cm



**Flin**  
 42x57 H.49 cm  
 47x47 H.63 cm



**Meg**  
 42x50 H.54 cm  
 42x50 H.68 cm



**Thin 3**  
 Thin 4  
 Ø 60-70 H.38-47-59 cm  
 Ø 60-70 H.38-47-59 cm

**Thin**  
 70x140 H.38-47-59 cm





Light  
trap



Giselle  
Giselle

Wanda  
Wanda





Dream  
DREAM







Mito  
MITO







Twit  
IMf





# Square Zansle







Iris  
Iris





Celine  
Celine





Celine  
CELINE





# Venere

LEUCHE









## Divani e composizioni

### Mid

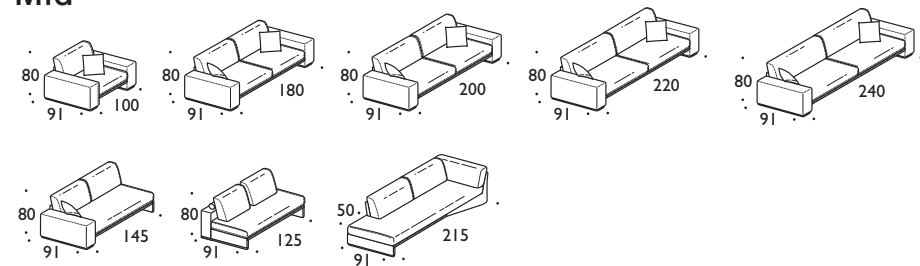

### Milthon

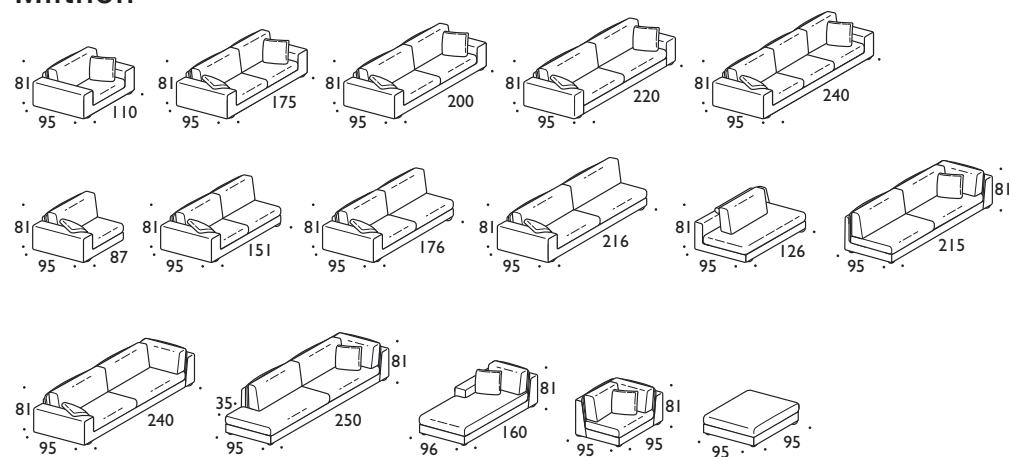

### Modric

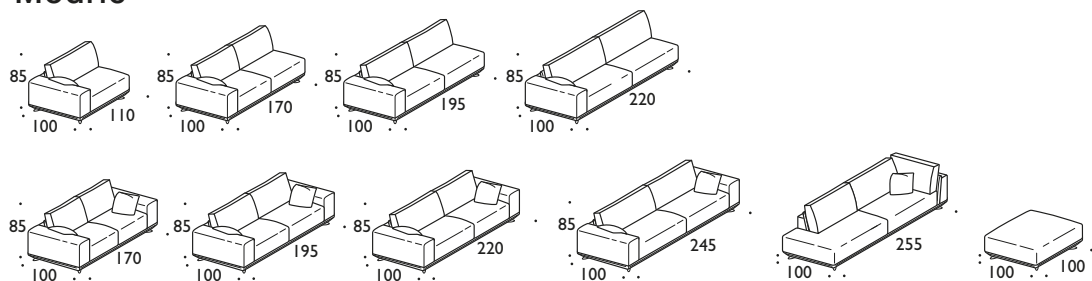

## Divani e composizioni

### Nadal

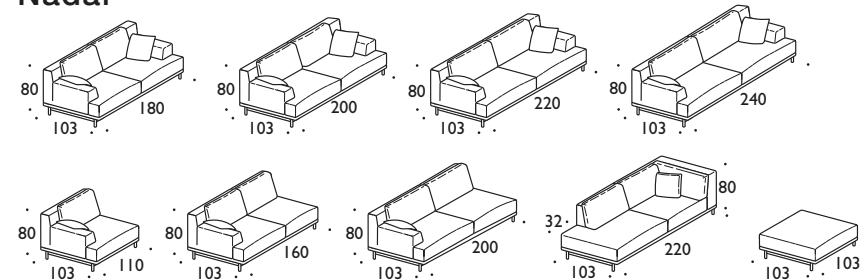

### Nole

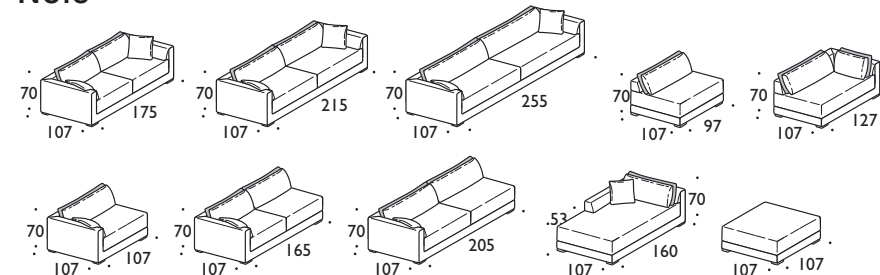

### Novak

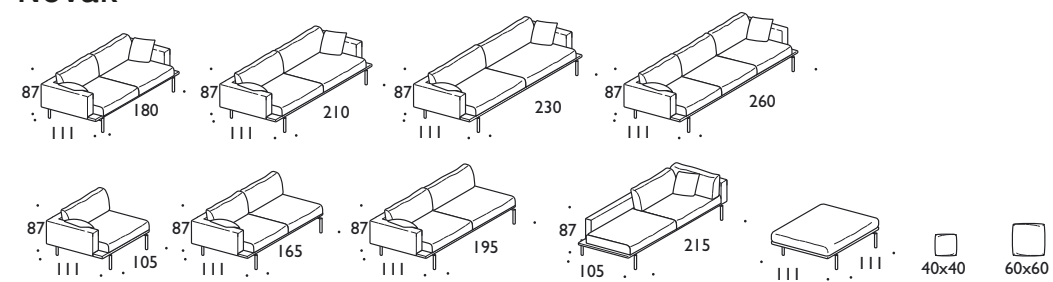

### Prince

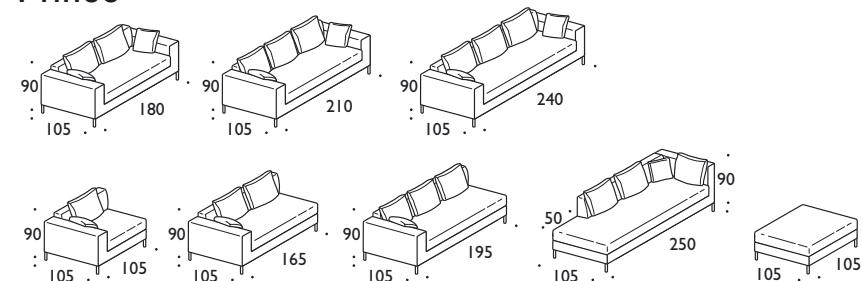



## Divani e composizioni

### Quinn

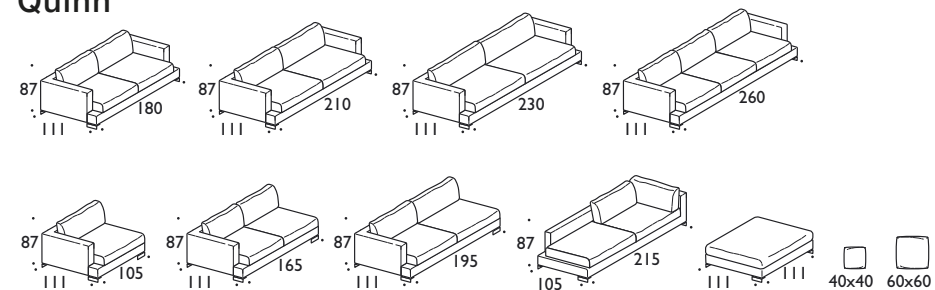

### Roger

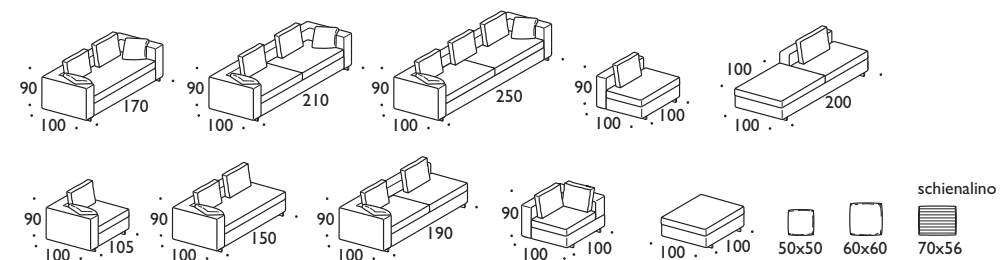

### Round

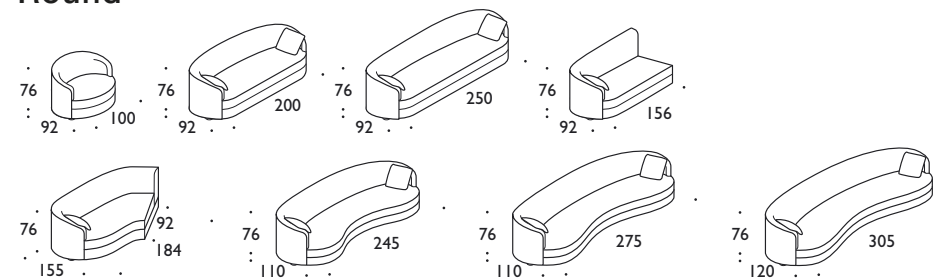

## Divani e composizioni

### Sinner

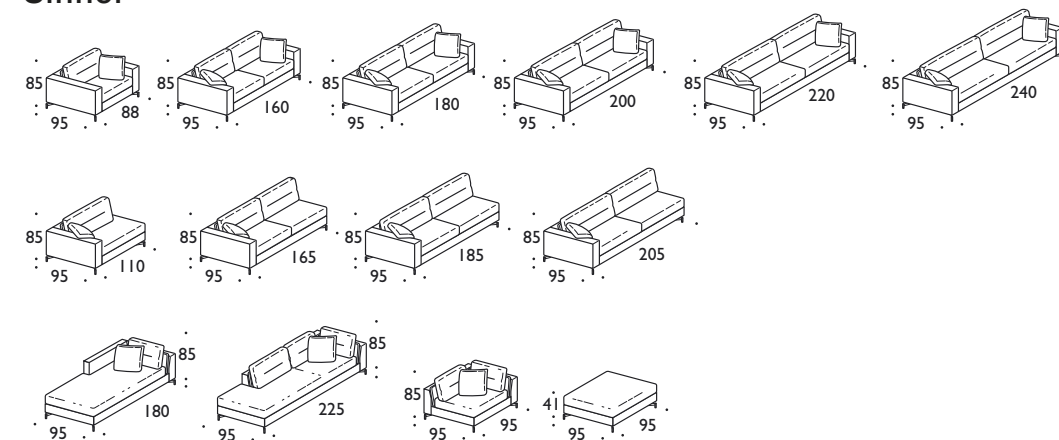

### Soft

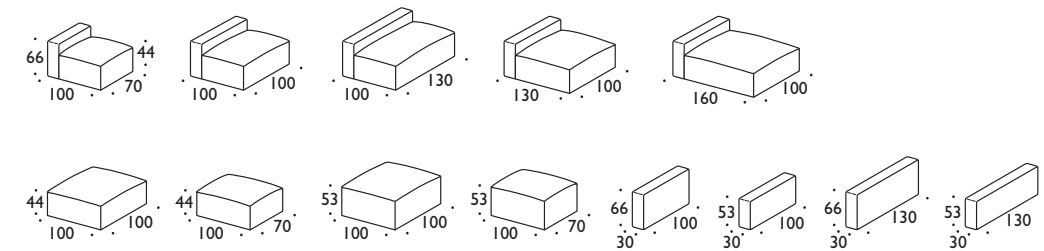

### Tender

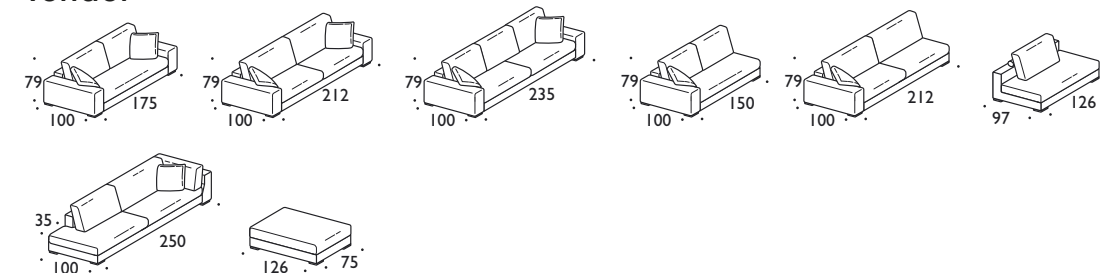



## Poltrone e poltroncine

### Belen

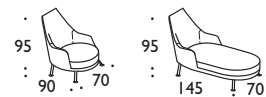

### Camilla

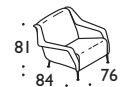

### Marlene

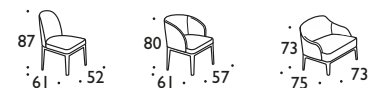

### Rebel



### Vintage

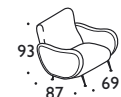

### Wanda

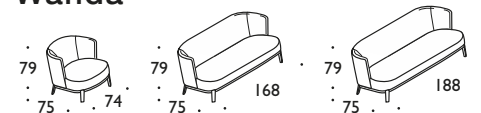

## Tavolini

### Dam

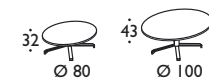

### Flin

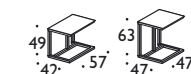

### Meg



### Thin

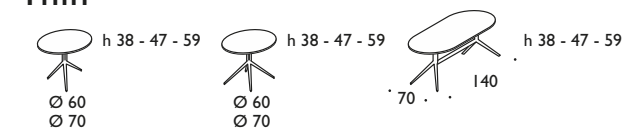

### Tris

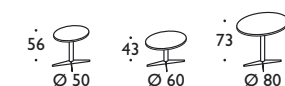



## Letti

### Aurora

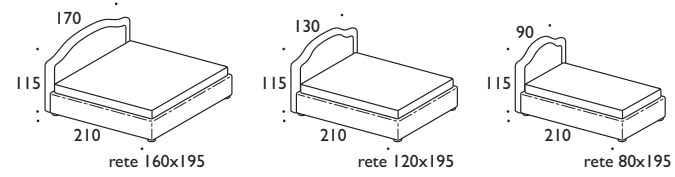

### Celine

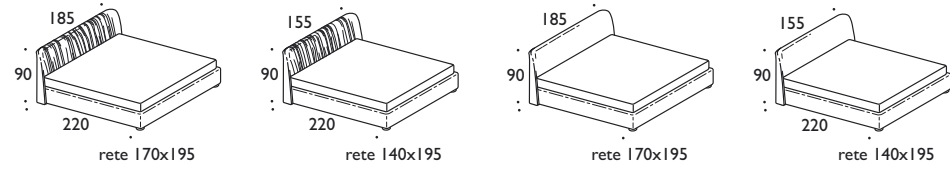

### Dream

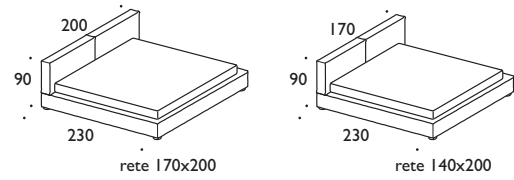

### Giselle

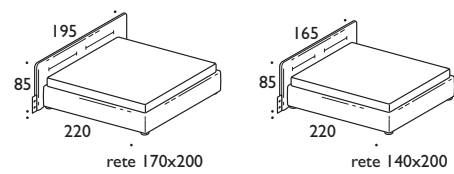

### Iris

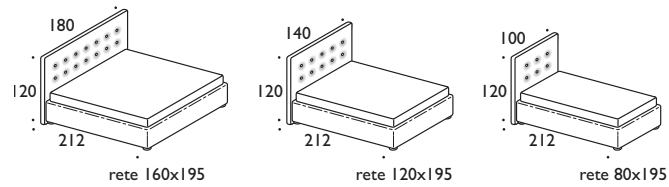

## Letti

### Light

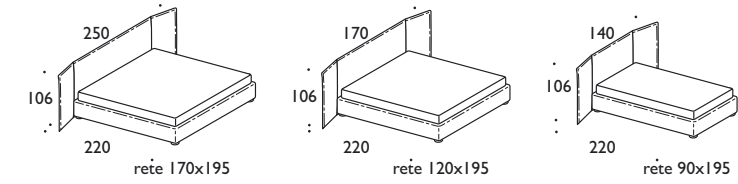

### Mito

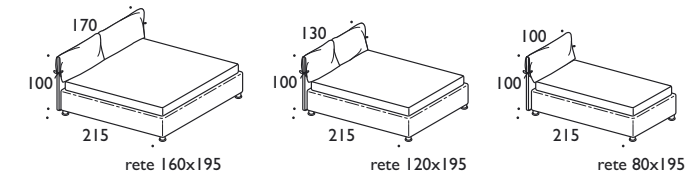

### Square

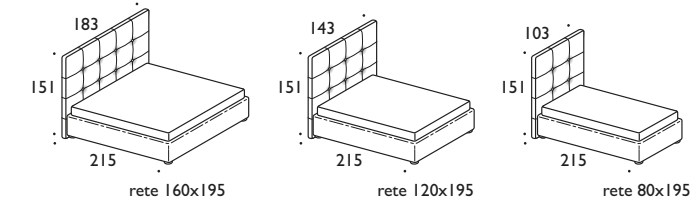

### Twit

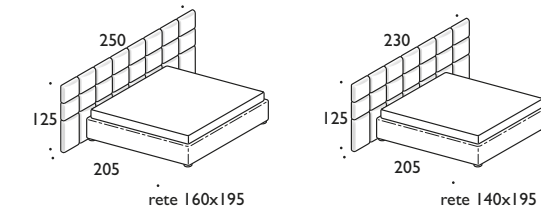

### Venere

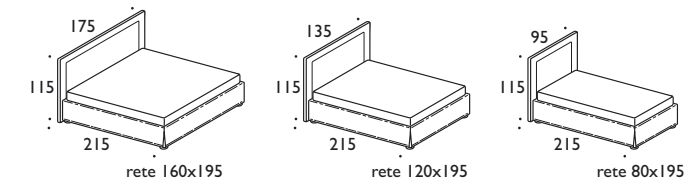



I colori dei prodotti a catalogo rappresentano solo prova visiva non impegnativa. Non si assume garanzia per toni di colore.  
La Ditta si riserva il diritto di apportare modifiche senza preavviso, ai prodotti raffigurati nel catalogo per ragioni di natura tecnica o commerciale.

© 2022 progetto grafico, fotografia, post produzione: **STUDIO TANGRAM** [www.studiotangram.com](http://www.studiotangram.com)





[www.antheaitalia.com](http://www.antheaitalia.com)

via Toscana, 4/6/8 ang. via Palermo  
22060 Cabiato (CO) Italy

T +39 031 75 63 97

F +39 031 75 65 95

[export@antheaitalia.com](mailto:export@antheaitalia.com)

P.I./C.F. 03075340962